

BOLACHA

by HISLE x HMD FURNITURE



HISLE.FR

BOLACHA

LAMPE SANS FIL
CORDLESS LAMP

Alliant la robustesse du bois massif et les lignes épurées du métal, la Bolacha, dessinée par la marque portugaise HMD Furniture et repensée par HISLE, se caractérise par un abat-jour tout en rondeur et une finition anodisée.

Cette lampe de table autonome et rechargeable incorpore la technologie LED HISLE, avec un interrupteur tactile permettant de varier son intensité lumineuse.

Balancing the robustness of solid wood with the soft lines of metal, the Bolacha, designed by Portuguese brand HMD Furniture and redesigned by HISLE, features a cookie-shaped shade and an anodized finish.

This cordless, rechargeable table lamp incorporates HISLE's LED technology, with a touch-sensitive switch to offer five different light intensities.

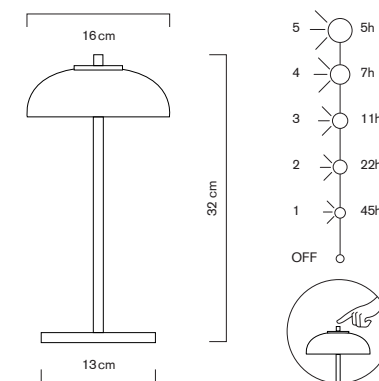

Lampe rechargeable avec interrupteur tactile. Disponible en 4 finitions.
Rechargeable lamp with tactile switch. Available in 4 finishes.



BOLA-WF11C2
OR ET BOIS FONCÉ / GOLD AND DARK WOOD



BOLA-WF11S2
ARGENT FUMÉ ET BOIS FONCÉ / SMOKE SILVER AND DARK WOOD



BOLA-WF11Z2
BRONZE ET BOIS FONCÉ / BRONZE AND DARK WOOD



BOLA-WF11A2
ARGENT ET BOIS FONCÉ / SILVER AND DARK WOOD

SPÉCIFICATIONS TECHNIQUES / TECHNICAL SPECIFICATIONS

Matériau : Aluminium anodisé et bois tourné

Finitions : Anodisé or, argent, argent fumé et bronze

Abat-jour : Bois foncé (clair sur demande)

Dimensions : H. 32 cm. Abat-jour Ø 16 cm. Base Ø 13 cm

Poids : 780 g

LED : 2,8 W

Photométrie : 2650°K blanc chaud / 215Lm / IRC > 90

Batterie : Li-ion 2600mAh / 7,4V / 1000 cycles complets

Rechargeable et remplaçable

Intensité : 5 variations disponibles en effleurant l'interrupteur tactile sur la base de la lampe



Autonomie : De 5 à 45h selon l'intensité choisie

Recharge : Durée 4h. Chargeur USB-C sur alimentation 5V (fourni), proposé avec prise EU, UK, US, AU, CN ou JP

Option : Chargeur multiple pour rechargement simultané de 5 lampes

Certifications et conformité :

Luminaire : CB CE   IP31

Chargeur : CB CE        

Spécifications sujettes à modification sans préavis

Material: Anodized aluminium and turned wood

Finishes: Anodized: gold, silver, smoke silver and bronze

Lampshade: Dark wood (light upon request)

Dimensions: H. 32 cm. Shade Ø 16 cm. Base Ø 13 cm

Weight: 780 g

LED: 2.8 W

Photometry: 2650°K warm white / 215Lm / CRI > 90

Battery: Li-ion 2600mAh / 7.4V / 1000 full cycles

Rechargeable and replaceable

Intensity: 5 variations available by touching the sensitive switch on the base of the lamp

Autonomy: From 5 to 45h according to selected intensity

Recharge: Duration 4h. USB-C charger on 5V power supply (supplied), offered with EU, UK, US, AU, CN or JP plug

Option: Multiple charger for simultaneous recharging of 5 lamps

Certifications and compliance:

Lighting: CB CE   IP31

Charger: CB CE       

Specifications subject to change without notice

L'OBSOLESCENCE PROGRAMMÉE N'EST PAS DANS LA PHILOSOPHIE HISLE, TOUTES NOS LAMPES SONT RÉPARABLES.

ALL HISLE LAMPS CAN BE MAINTAINED TO ENSURE YEARS OF IMPECCABLE AND BEAUTIFUL LIGHT.

GARANTIE / WARRANTY

La société HISLE prend en charge la réparation de la lampe dans les 3 ans à compter de la date d'achat et le remplacement de toute batterie défectueuse pendant un 1 an. Passé la période de garantie toute réparation devra être aux frais du client.

HISLE supports the repair of the lamp within 3 years from the date of purchase and the replacement of any defective battery for 1 year. After the warranty period, all repairs will be at the customer's expense.

HISLE
27-29 RUE THIERS
56000 VANNES - FRANCE
+33 (0)2 30 85 96 15
HISLE@HISLE.FR

**DESSINÉ PAR HMD FURNITURE,
REPENSÉ PAR HISLE ET FABRIQUÉ EN FRANCE
DESIGNED BY HMD FURNITURE,
ADAPTED BY HISLE AND MADE IN FRANCE**
2023

HISLE.FR

Conception: badandpartners.com / © Photos: Benoit Teillet / Oscar Almeida

BOLACHA by HISLE

PRÉCAUTIONS ET MODE D'EMPLOI / PRECAUTIONS AND INSTRUCTIONS FOR USE

INTERRUPTEUR TACTILE TACTILE SWITCH

Arrêt possible par
un appui long
Can be stopped
by long press



INTENSITÉS ET AUTONOMIE INTENSITY AND AUTONOMY

Autonomie en veille : > 1 mois

Standby autonomy: > 1 month

En cas d'inutilisation prolongée de la lampe, HISLE recommande de la recharger au moins une fois par mois pour assurer une meilleure durée de vie à la batterie.

Charge your lamp at least once a month even if you don't use it, as it helps to extend the lamp's battery life.

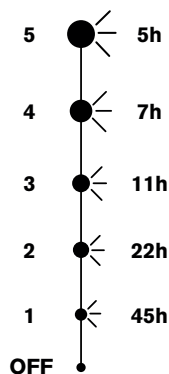

TEMPS DE CHARGE CHARGING TIME



Charge complète : 4h

Full charge: 4h



GARANTIE

WARRANTY

HISLE prend en charge la réparation de la lampe dans les 3 ans à compter de la date d'achat et le remplacement de toute batterie défectueuse pendant un 1an. Passé la période de garantie toute réparation sera aux frais du client.

HISLE supports the repair of the lamp within 3 years from the date of purchase and the replacement of any defective battery within 1 year. After the warranty period, any repairs will be at the customer's expense.

L'OBSOLESCENCE PROGRAMMÉE N'EST PAS DANS LA PHILOSOPHIE HISLE, TOUTES NOS LAMPES SONT RÉPARABLES.

Notre service client, 100% HISLE, est à votre écoute pour tout conseil d'utilisation, besoin de révision ou de réparation des lampes, y compris après la durée de garantie.

CHARGEURS CHARGERS

Pour une utilisation optimale, HISLE recommande d'utiliser le chargeur et le câble fourni avec la lampe, et de recharger la lampe après chaque utilisation sans attendre son déchargement complet.

For an optimal use, HISLE recommends using the charger and cable supplied with the lamp, and recharging the lamp after each use without waiting for complete discharge.

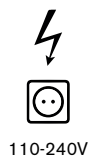

110-240V

Simple / Single

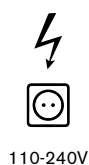

110-240V

Jusqu'à 5 lampes Up to 5 lamps

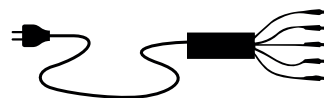

ENTRETIEN / NETTOYAGE MAINTENANCE / CLEANING

Nettoyer avec un chiffon doux légèrement humidifié d'eau savonneuse.

Clean with a soft cloth lightly moistened with soapy water.



MANIPULER AVEC PRÉCAUTION HANDLE WITH CARE



ALL HISLE LAMPS CAN BE MAINTAINED TO ENSURE YEARS OF IMPECCABLE AND BEAUTIFUL LIGHT.

HISLE has a dedicated customer service to assist you on the use, maintenance and repair of the lamps, even after the warranty period.

HISLE
27-29 RUE THIERS
56000 VANNES - FRANCE
+33 (0)2 30 85 96 15
HISLE@HISLE.FR

HISLE.FR

FABRIQUÉ EN FRANCE
MADE IN FRANCE

2023